



XIII. Réinitialiser la DR6+

En cas de problème, ou si vous souhaitez remettre les paramètres d'origine, suivez les étapes ci-dessous :

1. Allumez votre **DR6+** en appuyant sur le bouton .
2. Appuyez 3 secondes sur le bouton **MENU/INFO**.
3. A l'aide des boutons **▼** et **▲**, sélectionnez «**Configuration**» et validez en appuyant sur **SELECT**.
4. A l'aide des boutons **▼** et **▲**, sélectionnez «**Régl. usine**» et validez en appuyant sur **SELECT**.
5. A l'aide des boutons **▼** et **▲**, sélectionnez «**Oui**» et appuyez sur le bouton **SELECT**.
6. Après l'opération, la **DR6+** reste éteinte. Rallumez-la en appuyant sur .

 Cette opération efface également toutes les stations DAB+ et FM enregistrées précédemment.

XIV. Consignes de sécurité

Veillez à respecter les consignes suivantes en tout temps durant l'utilisation de votre matériel.



- Ne posez jamais d'objets lourds sur l'appareil, même s'il n'est pas en service.
- Lors de l'utilisation d'écouteurs ou de casque audio à pleine puissance, l'écoute prolongée peut endommager l'oreille de l'utilisateur. Afin d'éviter des dommages auditifs éventuels ne pas écouter à un niveau sonore élevé pendant une longue durée.
- N'ouvrez jamais l'appareil ni son bloc secteur; cela vous exposerait à des risques de chocs électriques et vous ferait perdre la garantie.
- Branchez le bloc secteur uniquement sur une prise électrique 230V~50Hz.
- Ne manipulez pas l'appareil, son bloc secteur ou ses accessoires avec les mains mouillées ou dans une atmosphère très humide. Ne posez jamais de récipient contenant un quelconque liquide à proximité ou sur l'appareil. Assurez-vous qu'aucun liquide n'entre dans l'appareil. N'utilisez jamais de détergents liquides pour le nettoyer. La présence d'un quelconque liquide à l'intérieur de l'appareil pourrait l'endommager irrémédiablement et vous ferait perdre la garantie.
- Déplacer l'appareil depuis un endroit froid vers un endroit chaud peut faire apparaître de la condensation. Dans ce cas, attendez au moins deux heures avant de le mettre en route pour permettre à la condensation de s'évacuer.
- Quand vous n'utilisez pas votre appareil pendant une longue période (vacances par exemple), débranchez le bloc secteur de la prise électrique afin de faire des économies d'énergie et de le protéger contre une éventuelle surtension (coup de foudre) et retirez les piles afin d'éviter qu'elles ne coulent, ce qui pourrait endommager irrémédiablement l'appareil.
- Protection contre la foudre : en cas d'orage, nous vous recommandons d'éteindre complètement votre appareil en débranchant le bloc secteur de la prise électrique afin d'éviter tout dommage.
- Le non-respect de ces consignes peut entraîner un accident grave pouvant entraîner la mort.
- Placez l'appareil à l'intérieur de l'habitation, dans un endroit sec et correctement ventilé, à l'abri des rayons du soleil, suffisamment éloigné d'éventuelles sources de chaleur (radiateur par exemple). Ne le posez pas sur un objet mou tel que tapis ou mousse. Prévoyez un espace suffisant autour de l'appareil pour faciliter les manipulations et assurer une ventilation correcte.
- Les fentes de ventilation ne doivent jamais être obstruées. Assurez-vous qu'aucun objet ne puisse rentrer par les fentes de ventilation. CGV ne peut être tenu pour responsable de dommages occasionnés du fait de la non-observation des consignes de sécurité ou d'une utilisation inappropriée de l'appareil. Conservez la totalité du matériel d'emballage original pour un éventuel retour de l'appareil en Service Après-Vente.

XV. Fabricant et garantie

CGV (Compagnie Générale de Vidéotechnique), ZA la Vigie, 18 Rue Théodore Monod, BP 10095, 67541 Ostwald cedex. Malgré le soin que nous avons apporté à la conception de nos produits et à la réalisation de cette notice, vous avez peut-être rencontré des difficultés, dans ce cas, vous pouvez nous contacter, nos spécialistes peuvent vous conseiller.

Site Internet CGV : www.cgv.fr Fax : 03 88 26 13 94

Forum CGV : www.cgvforum.fr Email : info@cgv.fr

Service Hotline : **0 892 020 009** Service 0,40 € / min + prix appel

La durée de garantie de votre appareil, offerte par la société CGV, se conforme aux dispositions légales à la date de l'achat. Les pièces détachées pour cet appareil sont au moins disponibles pendant toute la durée de la garantie.

XVI. Environnement et sécurité



Le marquage CE qui est attaché à ce produit signifie sa conformité à la Directive Européenne RED 2014/53/UE. La déclaration de conformité européenne complète est disponible sur www.cgvforum.fr



Déchets d'équipements électriques et électroniques 2012/19/UE. Ce symbole sur le produit, ses accessoires ou sa documentation indique que ni le produit, ni ses accessoires électroniques usagés ne peuvent être jetés avec les autres déchets ménagers. Veuillez séparer vos produits et accessoires usagés des autres déchets. Vous favoriserez ainsi le recyclage de la matière qui les compose dans le cadre d'un développement durable. Les particuliers sont invités à contacter les autorités locales pour connaître les procédures et les points de collecte de ces produits en vue de leur recyclage.

Les piles, y compris celles qui ne contiennent aucun métal lourd, ne doivent pas être jetées avec les ordures ménagères. Veuillez vous débarrasser des piles usagées d'une façon ne présentant aucun danger pour l'environnement. Renseignez-vous sur la réglementation en vigueur dans votre région à ce sujet.



DR6+
Radio DAB+ et FM.

Guide d'utilisation

I. Contenu de la boîte

1 Radio DR6+ / 1 Bloc secteur / 1 Câble microUSB / 1 Guide d'utilisation

II. Caractéristiques

- Réception de toutes les stations de la bande FM (87.5 - 108 MHz) en fonction de votre situation géographique.
- Réception de toutes les stations numériques de la bande DAB (174 - 240 MHz) selon la zone géographique.
- Mémorisation jusqu'à 10 stations FM et 10 stations DAB avec la possibilité de les retrouver facilement.
- Ecran TFT couleur de 2,4". Affiche les informations et illustrations (ex: logo de la station radio ou la jaquette de la chanson) du programme en cours d'écoute.
- Design ultra compact (181x105x55mm) et ultra léger (300g) qui lui permet de trouver sa place aisément dans n'importe quel environnement.
- Ecoutez votre radio avec un casque ou des écouteurs grâce à la prise de sortie casque jack 3.5mm.
- Profitez d'un son de haute qualité grâce à son haut-parleur de 1W.
- Fonction SLEEP: permet de programmer la mise en veille automatique de la radio.
- Fonction DIMMING: permet de régler la luminosité de l'écran couleur.

III. Présentation

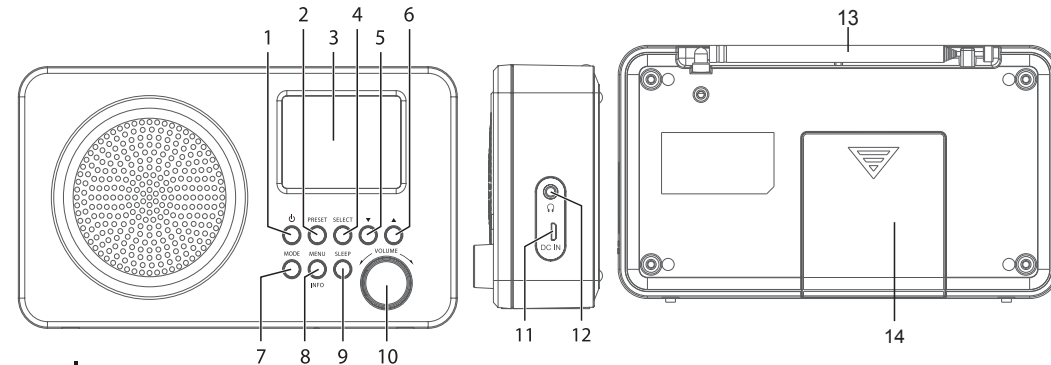

1.  : permet d'allumer ou éteindre la radio.
2. **PRESET** : permet d'enregistrer une station et d'accéder à la liste des stations enregistrées.
3. **Ecran TFT-LCD**.
4. **SELECT**: permet de valider un choix ou d'entrer dans un menu.
5. **▼** Permet de naviguer dans les différents menus.
6. **▲** Permet de naviguer dans les différents menus.
7. **MODE**: permet de permuter entre réception DAB+ et FM.
8. **MENU/INFO**: Accès au menu/Affiche les informations d'une station (si transmises).
9. **SLEEP**: Permet de programmer la mise en veille automatique.
10. **VOLUME** : permet d'ajuster le niveau du volume.
11. **Connecteur d'alimentation microUSB**.
12. **Prise Jack 3.5mm** : permet de brancher un casque ou des écouteurs.
13. **Antenne télescopique** : permet la bonne réception des signaux DAB+ et FM.
14. **Trappe Piles** : Emplacement des 4 piles 1,5V LR6 AA pour une utilisation mobile.

Note: Pour votre sécurité et afin d'éviter d'endommager la radio, utilisez le bloc secteur d'origine.

IV. Alimentation électrique

A) PAR BLOC SECTEUR (fourni)

1. Branchez le câble microUSB dans le connecteur DC IN de la DR6+ et l'autre extrémité (USB-A) sur le bloc secteur fourni.

2. Branchez le bloc secteur à une prise électrique 230VAC.

3. Déployez l'antenne télescopique.

4. Allumez la DR6+ en appuyant sur .

B) PAR PILES (non fournies)

1. Ouvrez l'emplacement piles en tirant la trappe située à l'arrière de la DR6+.

2. Insérez 4 piles AA/LR6 1.5V en veillant à respecter la polarité et refermez la trappe.

3. Déployez l'antenne télescopique.

4. Allumez la DR6+ en appuyant sur le bouton .

 En fonctionnement sur piles, la luminosité diminue après quelques secondes. En veille, l'affichage s'éteint complètement afin de préserver la durée de vie des piles

Note: Si l'appareil est branché sur secteur, retirez les piles auparavant.

V. Première utilisation

Lors de la première utilisation, la radio DR6+ démarre par une recherche automatique des stations en mode DAB+. Cette recherche permet d'obtenir les stations disponibles dans votre région et d'y accéder rapidement à tout moment.

VI. Réglage de l'heure et de la date

Ce réglage s'effectue comme suit:

A. En mode DAB+ : automatiquement car le signal est intégré dans le flux transmis.

B. En mode FM : automatiquement à condition que la station écoutée génère ces informations (nota: il faut patienter plusieurs minutes car elles sont incluses dans le flux de données 'RDS: Radio Data System' et ne sont pas transmises de manière permanente). Toutefois, ce n'est pas une généralité. Certaines stations FM ne le proposent pas.

C. De manière manuelle si les points A et B ne sont pas disponibles.

1. Allumez la DR6+ en appuyant sur le bouton  sur la face avant.

2. Appuyez 3 secondes sur le bouton **MENU/INFO** pour accéder au menu.

3. A l'aide des boutons  et , sélectionnez «**Configuration**» puis appuyez sur **SELECT**.

4. A l'aide des boutons  et , sélectionnez «**Heure**» puis appuyez sur **SELECT**.

5. A l'aide des boutons  et , sélectionnez «**Régl heure/date**» et appuyez sur **SELECT**.

6. Ajustez le jour à l'aide des boutons  et  puis appuyez sur **SELECT**.

7. Répétez l'opération précédente pour le mois, l'année, les heures et les minutes.

VII. Changer l'affichage de l'heure en veille

1. Suivez les étapes 1. à 4. du chapitre VI. ci-dessus.

2. Sélectionnez ensuite le menu «**Clock Style**» et appuyez sur **SELECT**.

3. Sélectionnez le type d'affichage souhaité de l'heure à l'aide des boutons  et .

4. Validez en appuyant sur **SELECT**.

VIII. Fonction SLEEP (mode sommeil)

A. Appuyez sur le bouton **SLEEP** à plusieurs reprises pour sélectionner la durée avant que la DR6+ ne passe en veille (10, 20, 30, 60, 70, 80 ou 90 mn). Sélectionnez «**Arr. mode sommeil**» pour désactiver la mise en sommeil programmée.

B. Il est possible d'y accéder en appuyant longuement sur **MENU/INFO**, puis rendez vous dans le menu «**Configuration**» à l'aides boutons  et  appuyez sur **SELECT**.

Sélectionnez ensuite «**Mode sommeil**» et validez en appuyant sur **SELECT**.

Sélectionnez la durée avant que la DR6+ ne passe en veille et appuyez sur **SELECT** pour valider.

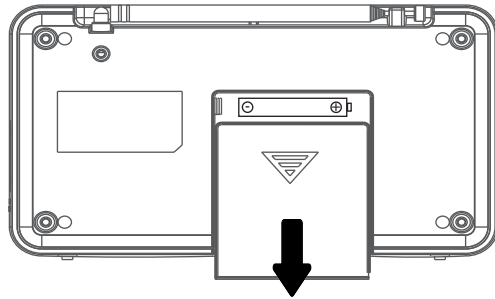
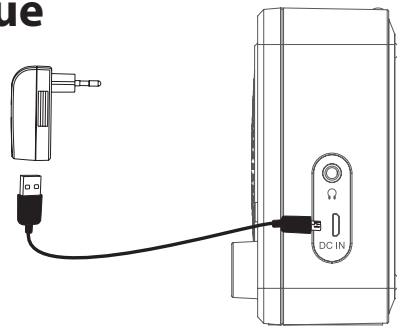

IX. Rechercher et mémoriser une station DAB+

1. Allumez la radio en appuyant sur le bouton .

2. Appuyez sur le bouton **MODE** pour sélectionner «**DAB+**». La recherche automatique se lance.

Attention: Si la recherche DAB+ n'a pas été effectuée ou n'a pas aboutie, appuyez sur le bouton **MENU/INFO** pendant 3 secondes, sélectionnez **Recherche total.** et appuyez sur **SELECT**.

Une fois la recherche terminée, la première station trouvée (classement par ordre alphanumérique est diffusée.

3. Appuyez sur  et  pour rechercher la station DAB+ souhaitée parmi la liste des stations trouvées et validez en appuyant sur le bouton **SELECT**.

4. Si vous souhaitez enregistrer une station, appuyez 3 secondes sur **PRESET**.

5. Sélectionnez le numéro entre 1 et 10, puis appuyez sur **SELECT** pour valider.

6. Pour retrouver une station, faites un appui court sur **PRESET** et sélectionnez la station souhaitée.

Note: Pensez à supprimer régulièrement les stations obsolètes. Pour ceci, rendez-vous dans le menu en appuyant quelques secondes sur le bouton **MENU/INFO**, sélectionnez **Ecrire** et appuyez sur **SELECT**. Choisir **<OUI>** et appuyez sur **SELECT** pour valider.

Pour passer d'un mode à l'autre, appuyez à n'importe quel moment sur le bouton **MODE**

MODE

DAB



MODE

FM



X. Rechercher et mémoriser une station FM

1. Appuyez sur  pour allumer la DR6+ et appuyez sur le bouton **MODE** pour sélectionner «**FM**».

2. Recherche des stations FM

a. Recherche par « pas » : Faites un appui court sur les boutons  et  pour effectuer une recherche de la fréquence par pas de 0,05 MHz.



b. Recherche automatique : Appuyez 3 secs sur **MENU/INFO** puis sélectionnez « **Régl. Recherche** » avec les boutons  et , appuyez sur **SELECT**, sélectionnez «**Toutes chaînes**» et appuyez sur **SELECT** pour valider. Maintenez quelques secondes les boutons  ou  pour passer à la station suivante.

c. Recherche de « **Stations fortes** » : Pour effectuer une recherche uniquement de stations ayant une bonne qualité de réception, appuyez 3 secs sur **MENU/INFO**, puis sélectionnez «**Régl. Recherche**» avec les boutons  et , appuyez sur **SELECT**, sélectionnez «**Stations fortes**», et appuyez sur **SELECT** pour valider.

Note: Un icône apparaît à droite de votre sélection du type de recherche souhaité.

Après avoir sélectionné le type de recherche, appuyez 2x sur **MENU/INFO** pour revenir sur la dernière station FM écoutée.

3. Mémoriser et retrouver une station FM:

a. **Mémoriser** : Sélectionnez la station FM souhaitée, faites un appui long sur **PRESET**, la liste des emplacements apparaît. Choisissez un emplacement vide entre 1 et 10 avec les boutons  ou , et appuyez sur **SELECT** pour valider l'emplacement sélectionné.

Note: si vous choisissez un emplacement non vide, vous supprimez la dernière sauvegarde de station.

b. **Retrouver** une station mémorisée: Appuyez sur **PRESET** pour ouvrir la liste des stations enregistrées, choisissez la station enregistrée souhaitée, appuyez sur **SELECT** pour lancer l'écoute.



Note: Lors de l'écoute d'une station, vous pouvez consulter et faire défiler diverses informations de la station telles que le nom du programme ou morceau en cours (si transmises par les stations), en appuyant sur le bouton **MENU/INFO** à plusieurs reprises.

XI. Changer la langue

1. Accédez au menu en appuyant 3secs sur la touche **MENU/INFO**.

2. Rendez-vous dans le menu «**Configuration**» en utilisant les boutons  et  puis validez en appuyant sur le bouton **SELECT**.

3. Rendez-vous dans le menu «Langue» en utilisant les boutons  et  puis validez en appuyant sur le bouton **SELECT**.

4. Sélectionnez la langue d'affichage des menus en utilisant les boutons  et  puis validez en appuyant sur le bouton **SELECT**.

XII. Ecouter la radio avec un casque

Branchez simplement une paire d'écouteurs ou un casque sur la prise jack 3.5mm située sur le côté droit de la DR6+. Le son passera automatiquement sur ce dernier et le haut-parleur sera coupé. Lorsque vous débranchez le câble jack, le son se réactive automatiquement sur la DR6+.